

▶ BEB435020M  
BEE435020M  
BEK435020M

NL Gebruiksaanwijzing  
Oven

# USER MANUAL



**AEG**

## INHOUDSOPGAVE

1. VEILIGHEIDSINFORMATIE.....	2
2. VEILIGHEIDSVOORSCHRIFTEN.....	4
3. BESCHRIJVING VAN HET PRODUCT.....	7
4. VOORDAT U HET APPARAAT VOOR DE EERSTE KEER GEBRUIKT.....	7
5. DAGELIJKS GEBRUIK.....	8
6. KLOKFUNCTIES.....	9
7. GEBRUIK VAN DE ACCESSOIRES.....	11
8. EXTRA FUNCTIES.....	11
9. AANWIJZINGEN EN TIPS.....	12
10. ONDERHOUD EN REINIGING.....	24
11. PROBLEEMOPLOSSING.....	26
12. ENERGIEZUINIGHEID.....	27

## VOOR PERFECTE RESULTATEN

Bedankt dat u voor dit AEG-product heeft gekozen. Dit apparaat is ontworpen om vele jaren uitstekend te presteren, met innovatieve technologieën die het leven gemakkelijker helpen maken met functies die gewone apparaten wellicht niet hebben. Neem een paar minuten de tijd om het door te lezen zodat u er optimaal van kunt profiteren.

Ga naar onze website voor:



Advies over gebruik, brochures, het oplossen van problemen en onderhoudsinformatie:

**[www.aeg.com/webselfservice](http://www.aeg.com/webselfservice)**



Registreer uw product voor een betere service:

**[www.registeraeg.com](http://www.registeraeg.com)**



Koop accessoires, verbruiksartikelen en originele reserveonderdelen voor uw apparaat:

**[www.aeg.com/shop](http://www.aeg.com/shop)**

## KLANTENSERVICE

Gebruik altijd originele onderdelen.

Als u contact opneemt met de klantenservice zorg dat u de volgende gegevens bij de hand hebt: model, productnummer, serienummer.

Deze informatie wordt vermeld op het typeplaatje.

 Waarschuwing / Belangrijke veiligheidsinformatie

 Algemene informatie en tips

 Milieu-informatie

Wijzigingen voorbehouden.

### 1. VEILIGHEIDSINFORMATIE

Lees zorgvuldig de meegeleverde instructies voor installatie en gebruik van het apparaat. De fabrikant is

niet verantwoordelijk voor letsel of schade veroorzaakt door een verkeerde installatie of verkeerd gebruik. Bewaar de instructies altijd op een veilige en toegankelijke plaats voor toekomstig gebruik.

## 1.1 Veiligheid van kinderen en kwetsbare mensen

- Dit apparaat kan worden gebruikt door kinderen van 8 jaar en ouder en door mensen met beperkte lichamelijke, zintuiglijke of verstandelijke vermogens of een gebrek aan ervaring en kennis, indien zij onder toezicht staan of instructies hebben gekregen over het veilig gebruiken van het apparaat en indien zij de eventuele gevaren begrijpen.
- Laat kinderen niet met het apparaat spelen.
- Houd alle verpakking uit de buurt van kinderen en gooi het op passende wijze weg.
- Houd kinderen en huisdieren uit de buurt van het apparaat als het in werking is of afkoelt. Het apparaat is heet.
- Als het apparaat is voorzien van een kinderbeveiliging, dan dient dit geactiveerd te worden.
- Reiniging en onderhoud van het apparaat mag niet worden uitgevoerd door kinderen zonder toezicht.
- Kinderen van 3 jaar en jonger moeten tijdens de werking van dit apparaat altijd uit de buurt worden gehouden.

## 1.2 Algemene veiligheid

- Alleen een erkende installatietechnicus mag het apparaat installeren en de kabel vervangen.
- **WAARSCHUWING:** Het apparaat en de toegankelijke onderdelen ervan worden heet tijdens gebruik. U dient op te passen dat u de verwarmingselementen niet aanraakt. Houd kinderen jonger dan 8 jaar uit de buurt of onder permanent toezicht.
- Gebruik altijd ovenhandschoenen om accessoires of kookgerei te plaatsen of verwijderen.

- Voordat u welke onderhoudshandeling dan ook verricht, de stekker van het apparaat uit het stopcontact trekken.
- Zorg ervoor dat het apparaat is uitgeschakeld voordat u de lamp vervangt om elektrische schokken te voorkomen.
- Gebruik geen stoomreiniger om het apparaat schoon te maken.
- Gebruik nooit agressieve reinigingsmiddelen of scherpe metalen schrapers om de glazen deur schoon te maken, deze kunnen krassen veroorzaken op het oppervlak, waardoor het glas zou kunnen breken.
- Als het netsnoer beschadigd is, moet de fabrikant, een erkende serviceverlener of een gekwalificeerd persoon deze vervangen teneinde gevaarlijke situaties te voorkomen.
- Om de inschuifrails te verwijderen trekt u eerst de voorkant van de inschuifrail en dan de achterkant uit de zijwanden. Installeer de inschuifrails in de omgekeerde volgorde.

## 2. VEILIGHEIDSVOORSCHRIFTEN

### 2.1 Montage



#### **WAARSCHUWING!**

Alleen een erkende installatietechnicus mag het apparaat installeren.

- Verwijder alle verpakkingsmaterialen.
- Installeer en gebruik geen beschadigd apparaat.
- Volg de installatie-instructies op die zijn meegeleverd met het apparaat.
- Wees altijd voorzichtig bij het verplaatsen van het apparaat omdat het zwaar is. Gebruik altijd veiligheidshandschoenen en gesloten schoeisel.
- Trek het apparaat nooit aan de handgreep van zijn plaats.
- Houd de minimumafstand naar andere apparaten en units in acht.

- Zorg ervoor dat het apparaat onder en naast veilige installaties wordt geïnstalleerd.
- De zijkanten van het apparaat moeten naast apparaten of units staan van dezelfde hoogte.
- Het apparaat is uitgerust met een elektrisch koelsysteem. Het heeft elektrische stroom nodig.

### 2.2 Aansluiting op het elektriciteitsnet



#### **WAARSCHUWING!**

Gevaar voor brand en elektrische schokken.

- Alle elektrische aansluitingen moeten door een gediplomeerd elektromonteur worden gemaakt.
- Dit apparaat moet worden aangesloten op een geaard stopcontact.

- Zorg ervoor dat de parameters op het vermogensplaatje overeenkomen met elektrische vermogen van de netstroom.
- Gebruik altijd een juist geïnstalleerd schokbestendig stopcontact.
- Gebruik geen meerwegstekkers en verlengsnoeren.
- Zorg dat u de hoofdstekker en kabel niet beschadigt. Indien de voedingskabel moet worden vervangen, dan moet dit gebeuren door onze Klantenservice.
- Laat de stroomkabel niet in aanraking komen met de deur van het apparaat, met name niet als deze heet is.
- De schokbescherming van delen onder stroom en geïsoleerde delen moet op zo'n manier worden bevestigd dat het niet zonder gereedschap kan worden verplaatst.
- Steek de stekker pas in het stopcontact als de installatie is voltooid. Zorg ervoor dat het netsnoer na installatie bereikbaar is.
- Sluit de stroomstekker niet aan op een losse stroomaansluiting.
- Trek niet aan het netsnoer om het apparaat los te koppelen. Trek altijd aan de stekker.
- Gebruik alleen de juiste isolatie-apparaten: stroomonderbrekers, zekeringen (schroefzekeringen moeten uit de houder worden verwijderd), aardlekschakelaars en contactgevers.
- De elektrische installatie moet een isolatieapparaat bevatten waardoor het apparaat volledig van het lichtnet afgesloten kan worden. Het isolatieapparaat moet een contactopening hebben met een minimale breedte van 3 mm.
- Dit apparaat voldoet aan de EU-richtlijnen.
- De specificatie van het apparaat mag niet worden veranderd.
- Zorg ervoor dat de ventilatieopeningen niet geblokkeerd zijn.
- Laat het apparaat tijdens het gebruik niet onbeheerd achter.
- Schakel het apparaat telkens na gebruik uit.
- Wees voorzichtig met het openen van de deur van het apparaat als het apparaat aan staat. Er kan hete lucht ontsnappen.
- Bedien het apparaat niet met natte handen of als het contact maakt met water.
- Oefen geen kracht uit op een geopende deur.
- Het apparaat mag niet worden gebruikt als werkblad of aanrecht.
- Open de deur van het apparaat voorzichtig. Als u alcoholische toevoegingen gebruikt, kan er alcohol-luchtmengsel ontstaan.
- Houd vonken of open vlammen uit de buurt van het apparaat bij het openen van de deur.
- Plaats geen ontvlambare producten of gerechten die vochtig zijn gemaakt met ontvlambare producten in, bij of op het apparaat.



**WAARSCHUWING!**

Risico op schade aan het apparaat.

**2.3 Gebruik**



**WAARSCHUWING!**

Gevaar voor letsel, brandwonden, elektrische schokken of een explosie.

- Dit apparaat is uitsluitend bestemd voor huishoudelijk gebruik.
- Om schade of verkleuring van het email te voorkomen:
  - zet geen kookgerei of andere voorwerpen direct op de bodem van het apparaat.
  - leg geen aluminiumfolie op de bodem van de ruimte in het apparaat.
  - Plaats geen water direct in het hete apparaat.
  - haal vochthoudende schotels en eten uit het apparaat als u klaar bent met koken.
  - Wees voorzichtig bij het verwijderen of bevestigen van accessoires.
- Verkleuring van het email of roestvrij staal is niet van invloed op de werking van het apparaat.

- Gebruik een diepe pan voor vochtige taarten. Fruitsappen kunnen permanente vlekken maken.
- Dit apparaat is uitsluitend bestemd om mee te koken. Het mag niet worden gebruikt voor andere doeleinden, zoals het verwarmen van een kamer.
- Alle bereidingen moeten worden uitgevoerd met gesloten oven deur.
- Als het apparaat achter een meubelpaneel gemonteerd is (bijv. een deur), zorg er dan voor dat de deur nooit gesloten is als het apparaat in werking is. Warmte en vocht kunnen achter een gesloten meubelpaneel ophopen en schade aan het apparaat, de behuizing of de vloer veroorzaken. Sluit het meubelpaneel niet tot het apparaat volledig afgekoeld is na gebruik.

## 2.4 Onderhoud en reiniging



### **WAARSCHUWING!**

Gevaar voor letsel, brand en schade aan het apparaat.

- Schakel het apparaat uit en trek de stekker uit het stopcontact voordat u onderhoudshandelingen verricht.
- Zorg ervoor dat het apparaat is afgekoeld. Er bestaat een risico dat de glasplaten kunnen breken.
- Vervang direct de glazen deurpanelen als deze beschadigd zijn. Neem contact op met een erkend servicecentrum.
- Wees voorzichtig als u de deur van het apparaat verwijdert. De deur is zwaar!
- Reinig het apparaat regelmatig om te voorkomen dat het materiaal van het oppervlak achteruitgaat.
- Reinig het apparaat met een vochtige zachte doek. Gebruik alleen neutrale reinigingsmiddelen. Gebruik geen schuurmiddelen, schuursponsjes,

oplosmiddelen of metalen voorwerpen.

- Raadpleeg, als u een ovenspray gebruikt, eerst de aanwijzingen op de verpakking.
- Reinig niet het katalytisch email (indien van toepassing) met een schoonmaakmiddel.

## 2.5 Binnenverlichting



### **WAARSCHUWING!**

Gevaar voor elektrische schokken.

- Het type gloeilampje of halogeenlampje dat voor dit apparaat wordt gebruikt, is alleen geschikt voor huishoudelijke apparaten. Gebruik deze niet voor andere doeleinden.
- Voordat u het lampje vervangt, dient u de stekker van het apparaat uit het stopcontact te halen.
- Gebruik alleen lampjes met dezelfde specificaties.

## 2.6 Servicedienst

- Neem contact op met een erkende servicedienst voor reparatie van het apparaat.
- Gebruik uitsluitend originele reserveonderdelen.

## 2.7 Verwijdering



### **WAARSCHUWING!**

Gevaar voor letsel of verstikking.

- Haal de stekker uit het stopcontact.
- Snijd het netsnoer vlak bij het apparaat af en gooi het weg.
- Verwijder de deurvergrendeling om te voorkomen dat kinderen of huisdieren binnen in het apparaat vast komen te zitten.

## 3. BESCHRIJVING VAN HET PRODUCT

### 3.1 Algemeen overzicht

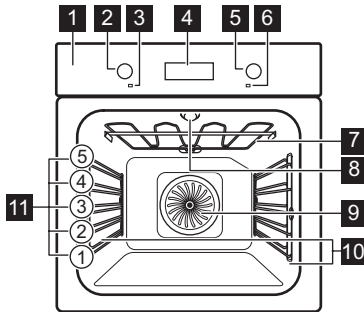

- 1 Bedieningspaneel
- 2 Knop voor de ovenfuncties
- 3 Stroomlampje/symbool
- 4 Elektronische tijdschakelklok
- 5 Knop voor de temperatuur
- 6 Temperatuurindicator / symbool
- 7 Verwarmingselement
- 8 Lampje
- 9 Ventilator
- 10 Verwijderbare inschuifrail
- 11 Roosterhoogtes

### 3.2 Accessoires

#### Bakrooster

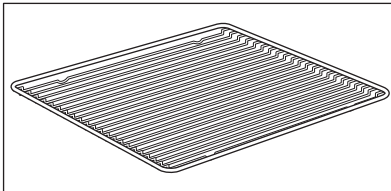

Voor kookgerei, bak- en braadvormen.

#### Combi schaal

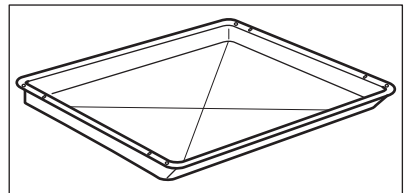

Voor gebak en koekjes. Voor braden en roosteren of als pan om vet op te vangen

## 4. VOORDAT U HET APPARAAT VOOR DE EERSTE KEER GEBRUIKT



#### WAARSCHUWING!

Raadpleeg de hoofdstukken Veiligheid.



Raadpleeg voor het instellen van de dagtijd het hoofdstuk "Klokfuncties".



Zie het hoofdstuk 'Onderhoud en reiniging'.

Reinig de oven en accessoires voor het eerste gebruik.

Zet de accessoires en verwijderbare inschuifrails terug in de beginstand.

### 4.1 Eerste reiniging

Verwijder all accessoires en verwijderbare inschuifrails uit de oven.

## 5. DAGELIJKS GEBRUIK



### WAARSCHUWING!

Raadpleeg de hoofdstukken Veiligheid.

### 5.1 Verzonken knoppen

Om het apparaat te bedienen, moet u op de bedieningsknop drukken. De bedieningsknop komt naar voren.

### 5.2 Het in- en uitschakelen van de oven

1. Draai de functieknop van de oven naar een ovenfunctie.
2. Draai aan de temperatuurknop om een temperatuur te kiezen.
3. Om de oven uit te schakelen, draait u de knoppen voor de ovenfuncties en temperatuur naar de uit-stand.

Het lampje gaat aan wanneer de oven in werking is.

### 5.3 Verwarmingsfuncties

Ovenfunctie	Applicatie
 Uit-stand	Het apparaat staat uit.
 Binnenverlichting	Het lampje activeren zonder een bereidingsfunctie.
 Multi Hete-lucht	Om op drie ovenniveaus te bakken of om voedsel te drogen. Stel de temperatuur 20 - 40°C lager in dan voor Boven-/onderwarmte.
 Pizza Hete-lucht	Om gerechten op één niveau te bakken met intensief bruinen en een krokantere korst. Stel de temperatuur 20 - 40°C lager in dan voor boven-/onderwarmte.

Ovenfunctie	Applicatie
 Boven + onderwarmte (Boven-/Onderwarmte)	Voor het bakken en braden op een ovenniveau.
 Onderwarmte	Voor het bakken van taarten met een knapperige bodem en het inmaken van voedsel.
 Ontdooien	Deze functie kan gebruikt worden om bevroren voedsel te ontdooien zoals groente en fruit. De ontdooitijd hangt af van de hoeveelheid en dikte van het voedsel.
 Hete-lucht (vochtig)	Voor het bakken van taarten, gebak, brood. Om tijdens de bereiding energie te besparen. Deze functie moet worden gebruikt in overeenstemming met de multihete-luchtcooktabel om de gewenste kookresultaten te bereiken. Raadpleeg het hoofdstuk aanwijzingen en tips, multihete-luchtcooktabel voor meer informatie over de aanbevolen instellingen. Deze functie wordt gebruikt om de energie-efficiëntieklasse vast te stellen overeenkomstig EN 60350-1. Voor deze functie werkt de thermostaatlamp langer.
 Grill	Om plat voedsel te grillen en brood te roosteren.



Ovenfunctie	Applicatie
 Circulatiegrill	Voor het braden van grotere stukken vlees of gevogelte met botten op één niveau. Ook om te gratineren en te bruinen.



De verlichting kan tijdens sommige ovenfuncties automatisch uitschakelen als de temperatuur onder de 60 °C komt.

## 5.4 Display

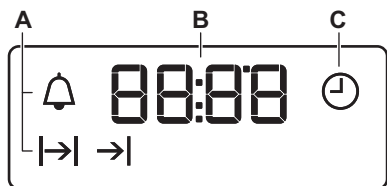





- A. Functie-indicatielampjes
- B. Tijdindicatie
- C. Functie-indicatie

## 5.5 Toetsen

Sensorveld / Knop	Functie	Beschrijving
—	MIN	Om de tijd in te stellen.
	KLOK	De klokfunctie instellen.
+	PLUS	Om de tijd in te stellen.

# 6. KLOKFUNCTIES

## 6.1 Tabel met klokfuncties

Klokfunctie	Applicatie
 DAGTIJD	Met deze functie kunt u de dagtijd instellen, wijzigen of controleren.
 BEREIDINGS-DUUR	Instellen hoe lang het apparaat in werking is.
 EINDE	Instellen wanneer het apparaat wordt uitgeschakeld.
 TIJDVERTRAGING	Om de functies BEREIDINGSDUUR en EINDE te combineren.
 KOOKWEKKER	Voor het instellen van een afteltijd. Deze functie heeft geen invloed op de werking van het apparaat. U kunt de KOOKWEKKER op elk gewenst moment instellen, ook als het apparaat uit staat.



## 6.2 Tijd instellen. Tijd veranderen

U moet de tijd instellen voordat u de oven bedient.





De aanduiding  knippert als u het apparaat aansluit op het stopcontact, als er een stroomstoring is geweest of als de timer niet is ingesteld.

Druk op  of  om de correcte tijd in te stellen.

Na ongeveer 5 seconden stopt het knipperen en geeft de klok de ingestelde tijd van de dag weer.

Druk om de dagtijd te wijzigen herhaaldelijk op  totdat  begint te knipperen.





## 6.3 De BEREIDINGSDUUR instellen

1. Stel een ovenfunctie en de temperatuur in.
2. Blijf op  drukken totdat  begint te knipperen.
3. Druk op  of  om de tijd voor de BEREIDINGSDUUR in te stellen.

Op het display verschijnt .

4. Wanneer de ingestelde tijd is verstreken, knippert  en hoort u een geluidssignaal. Het apparaat wordt automatisch uitgeschakeld.
5. Druk op een willekeurige toets om het geluidssignaal uit te zetten.
6. Draai de knop voor de ovenfuncties en de knop voor de temperatuur naar de uit-stand.

## 6.4 Het EINDE instellen









1. Stel een ovenfunctie en de temperatuur in.
2. Blijf op  drukken totdat  begint te knipperen.
3. Druk op  of  om de tijd in te stellen.

Op het display verschijnt .





4. Wanneer de ingestelde tijd is verstreken, knippert  en hoort u een geluidssignaal. Het apparaat wordt automatisch uitgeschakeld.

5. Druk op een willekeurige toets om het signaal uit te zetten.
6. Draai de knop voor de ovenfuncties en de knop voor de temperatuur naar de uit-stand.

## 6.5 De functie TIJDVERTRAGING instellen

1. Stel een ovenfunctie en de temperatuur in.
2. Blijf op  drukken totdat  begint te knipperen.
3. Druk op  of  om de BEREIDINGSDUUR in te stellen.
4. Druk op .
5. Druk op  of  om de tijd voor EINDE in te stellen.
6. Druk op  om te bevestigen. Het apparaat gaat later automatisch aan, werkt voor de ingestelde BEREIDINGSDUUR en stop aan op de ingestelde EINDTIJD. Op de ingestelde tijd, weerklinkt er een geluidssignaal.
7. Het apparaat wordt automatisch uitgeschakeld. Druk op een willekeurige toets om het signaal uit te zetten.
8. Draai de knop voor de ovenfuncties en de knop voor de temperatuur naar de uit-stand.

## 6.6 De KOOKWEKKER instellen

1. Blijf op  drukken totdat  begint te knipperen.
2. Druk op  of  om de gewenste tijd in te stellen.

De KOOKWEKKER start automatisch na vijf seconden.

3. Wanneer de ingestelde tijd voorbij is, klinkt er een geluidssignaal. Druk op een willekeurige toets om het geluidssignaal uit te zetten.
4. Draai de knop voor de ovenfuncties en de temperatuurknop naar de uit-stand.

## 6.7 De klokfuncties annuleren

1. Blijf op de  drukken tot het symbool voor de benodigde ovenfunctie begint te knipperen.

2. Houd  ingedrukt. De klokfunctie gaat na een paar seconden uit.

## 7. GEBRUIK VAN DE ACCESSOIRES



**WAARSCHUWING!**  
Raadpleeg de hoofdstukken Veiligheid.

### 7.1 De accessoires plaatsen

Bakrooster:

Plaats het rooster tussen de geleidestangen van de roostersteun en zorg ervoor dat de pootjes omlaag staan.

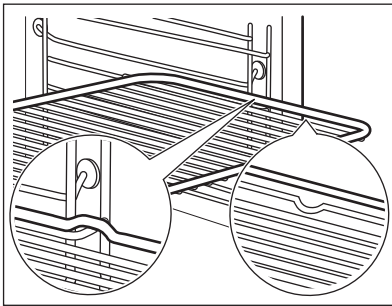

Diepe pan:

Schuif de diepe pan tussen de geleidestangen van de roostersteun.

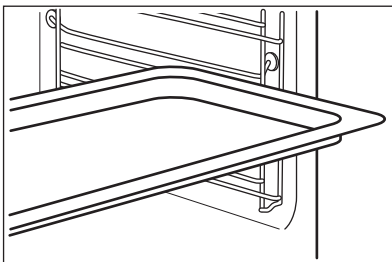

Bakrooster en diepe pan samen:

Plaats de diepe pan tussen de geleiders van de inschuifrails en het bakrooster op de geleiders erboven.

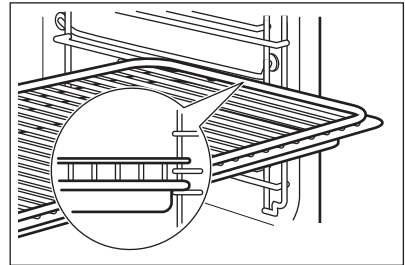

Kleine inkepingen bovenaan verhogen de veiligheid. Deze inkepingen zorgen er ook voor dat ze niet omkantelen. De hoge rand rond het rooster voorkomt dat het kookgerei van het rooster afglijdt.

## 8. EXTRA FUNCTIES

### 8.1 Koelventilator

Als de oven in werking is, wordt de koelventilator automatisch ingeschakeld om de oppervlakken van de oven koel te

houden. Na het uitschakelen van de oven blijft de ventilatie doorgaan totdat de oven is afgekoeld.

## 9. AANWIJZINGEN EN TIPS



### WAARSCHUWING!

Raadpleeg de hoofdstukken Veiligheid.



De temperaturen en baktijden in de tabellen zijn slechts als richtlijn bedoeld. Deze zijn afhankelijk van de recepten en de kwaliteit en de hoeveelheid van de gebruikte ingrediënten.

### 9.1 Kookadviezen

Uw oven kan anders bakken of roosteren dan de oven die u tot nu toe gebruikt heeft. In de onderstaande tabel vindt u de standaardinstellingen voor temperatuur, kooktijd en roosterniveau.

Als u voor een speciaal recept de instelling niet kunt vinden, zoek dan naar een soortgelijk recept.

### 9.2 Binnenzijde van de deur

Aan de binnenkant van de deur vindt u het volgende:

### 9.4 Baktips

- de nummers van de inzetniveaus.
- informatie over de ovenfuncties, aanbevolen niveaus en temperaturen voor gerechten.

### 9.3 Bakken

- Gebruik de eerste keer de laagste temperatuur.
- Bij het bereiden van cake op meerdere niveaus kan de baktijd ca. 10 - 15 minuten langer zijn.
- Als de cake niet overal even hoog is, wordt de cake niet overal even bruin. Als de cake niet overal even bruin wordt, hoeft u de temperatuurinstelling niet te wijzigen. De verschillen verminderen tijdens het bakken.
- Tijdens het bakken kunnen bakplaten in de oven vervormen. Wanneer de bakplaten afkoelen, verdwijnt de vervorming.

Bakresultaat	Mogelijke oorzaak	Oplossing
De onderkant van de cake is niet voldoende gebruid.	De rekstand is incorrect.	Plaats de cake op een lagere rekstand.
De cake zakt in en wordt klef, klonterig, streperig.	De oventemperatuur is te hoog.	De volgende keer dat u een cake bakt, stelt u de baktemperatuur lager in.
De cake zakt in en wordt klef, klonterig, streperig.	Te korte baktijd.	Baktijd verlengen. <b>U kunt de baktijd niet verlagen door een hogere temperatuur in te stellen.</b>
De cake zakt in en wordt klef, klonterig, streperig.	Er zit te veel vloeistof in het mengsel.	Minder vocht gebruiken. Let op de kneedtijden, vooral bij het gebruik van keukenmachines.
De cake is te droog.	De oventemperatuur is te laag.	De volgende keer dat u een cake bakt, stelt u de baktemperatuur hoger in.

Bakresultaat	Mogelijke oorzaak	Oplossing
De cake is te droog.	Te lange baktijd.	De volgende keer dat u een cake bakt, gebruikt u een kortere baktijd.
De cake wordt ongelijkmatig bruin.	De oventemperatuur is te hoog en de baktijd te kort.	De baktemperatuur lager instellen en de baktijd verlengen.
De cake wordt ongelijkmatig bruin.	Het deeg is niet gelijkmatig verdeeld.	Verdeel het deeg gelijkmatig over de bakplaat.
De cake wordt niet gaar binnen de aangegeven baktijd.	De oventemperatuur is te laag.	De volgende keer dat u een cake bakt, stelt u de baktemperatuur een beetje hoger in.

## 9.5 Bakken op één niveau:

Bakken in een bakblik

Gerecht	Functie	Temperatuur (°C)	Tijd (min)	Roosterhoogte
Tulband / brioche	Multi Hetelucht	150 - 160	50 - 70	1
Moskovisch gebak / vruchten-cake	Multi Hetelucht	140 - 160	70 - 90	1
Taartbodem - zandtaartdeeg	Multi Hetelucht	170 - 180 <sup>1)</sup>	10 - 25	2
Taartbodem - zacht cakedeeg	Multi Hetelucht	150 - 170	20 - 25	2
Kwarktaart	Boven-/Onderwarmte	170 - 190	60 - 90	1

<sup>1)</sup> Oven voorverwarmen.

Gebak / brood op bakplaat

Gerecht	Functie	Temperatuur (°C)	Tijd (min)	Roosterhoogte
Vlechtbrood / broodkrans	Boven-/Onderwarmte	170 - 190	30 - 40	3
Kerststol	Boven-/Onderwarmte	160 - 180 <sup>1)</sup>	50 - 70	2

Gerecht	Functie	Temperatuur (°C)	Tijd (min)	Roosterhoogte
Brood (roggebrood): 1. Eerste deel van het bakproces. 2. Tweede deel van het bakproces.	Boven-/Onderwarmte	1. 230 <sup>1)</sup> 2. 160 - 180	1. 20 2. 30 - 60	1
Roomsoezen / Eclairs	Boven-/Onderwarmte	190 - 210 <sup>1)</sup>	20 - 35	3
Biscuitrol	Boven-/Onderwarmte	180 - 200 <sup>1)</sup>	10 - 20	3
Kruimeltaart (droog)	Multi Hetelucht	150 - 160	20 - 40	3
Boter-/Suikerkoek	Boven-/Onderwarmte	190 - 210 <sup>1)</sup>	20 - 30	3
Vruchtentaart (bereid met gistdeeg/roerdeeg) <sup>2)</sup>	Multi Hetelucht	150	35 - 55	3
Vruchtentaart (bereid met gistdeeg/roerdeeg) <sup>2)</sup>	Boven-/Onderwarmte	170	35 - 55	3
Vruchtentaart met kruimeldeeg	Multi Hetelucht	160 - 170	40 - 80	3
Plaatkoek met kwetsbare garnering (bijvoorbeeld kwark, room, puddingvulling)	Boven-/Onderwarmte	160 - 180 <sup>1)</sup>	40 - 80	3

<sup>1)</sup> Oven voorverwarmen.

<sup>2)</sup> Gebruik de braadpan.

### Koekjes

Gerecht	Functie	Temperatuur (°C)	Tijd (min)	Roosterhoogte
Zandkoekjes	Multi Hetelucht	150 - 160	10 - 20	3
Koekjes gemaakt van sponsdeeg	Multi Hetelucht	150 - 160	15 - 20	3
Eiwitgebak / schuimgebak	Multi Hetelucht	80 - 100	120 - 150	3
Bitterkoekjes	Multi Hetelucht	100 - 120	30 - 50	3
Koekjes gemaakt van gistdeeg	Multi Hetelucht	150 - 160	20 - 40	3

Gerecht	Functie	Temperatuur (°C)	Tijd (min)	Roosterhoogte
Klein bladerdeeggebak	Multi Hetelucht	170 - 180 <sup>1)</sup>	20 - 30	3
Broodjes	Multi Hetelucht	160 <sup>1)</sup>	10 - 25	3
Broodjes	Boven-/Onderwarmte	190 - 210 <sup>1)</sup>	10 - 25	3

<sup>1)</sup> Oven voorverwarmen.

## 9.6 Ovenschotels en gegratineerde gerechten

Gerecht	Functie	Temperatuur (°C)	Tijd (min)	Roosterhoogte
Pastaschotel	Boven-/onderwarmte	180 - 200	45 - 60	1
Lasagne	Boven-/onderwarmte	180 - 200	25 - 40	1
Groentegratin <sup>1)</sup>	Circulatiegrill	160 - 170	15 - 30	1
Stokbroden bedekt met gesmolten kaas	Hetelucht	160 - 170	15 - 30	1
Zoete ovenschotels	Boven-/onderwarmte	180 - 200	40 - 60	1
Visschotels	Boven-/onderwarmte	180 - 200	30 - 60	1
Gevulde groente	Hetelucht	160 - 170	30 - 60	1

<sup>1)</sup> Oven voorverwarmen.

## 9.7 Hetelucht (vochtig)



Volg voor de beste resultaten de bereidingstijden op die hieronder in de tabel staan.

Gerecht	Temperatuur (°C)	Tijd (min)	Roosterhoogte
Soepstengels (totaal 500 g)	190 - 200	50 - 60	3

Gerecht	Temperatuur (°C)	Tijd (min)	Roosterhoogte
Sint-jakobsschelpen gebakken in hun schelp	180 - 200	30 - 40	4
Hele vis (300 - 500 g) in zout	190 - 200	45 - 50	4
Hele vis (300 - 500 g) in papier	190 - 200	50 - 60	3
Amarettikoekjes (20; totaal 500 g)	170 - 180	40 - 50	3
Appelkrumel	190 - 200	50 - 60	4
Chocolademuffins (20; totaal 500 g)	160 - 170	35 - 45	3

## 9.8 Bakken op meerdere niveaus

Gebruik de functie Multi-hetelucht.

Gebak / brood op bakplaat

Gerecht	Temperatuur (°C)	Tijd (min)	Roosterhoogte	
			2 standen	3 standen
Roomsoezen / Eclairs	160 - 180 <sup>1)</sup>	25 - 45	1 / 4	-
Kruideltaart	150 - 160	30 - 45	1 / 4	-

<sup>1)</sup> Oven voorverwarmen.

Koekjes/small cakes/cakejes/gebak/broodjes

Gerecht	Temperatuur (°C)	Tijd (min)	Roosterhoogte	
			2 standen	3 standen
Zandkoekjes	150 - 160	20 - 40	1 / 4	1 / 3 / 5
Koekjes gemaakt van sponsdeeg	160 - 170	25 - 40	1 / 4	-
Eiwitgebak, schuimgebak	80 - 100	130 - 170	1 / 4	-
Bitterkoekjes	100 - 120	40 - 80	1 / 4	-
Koekjes gemaakt van gistdeeg	160 - 170	30 - 60	1 / 4	-
Klein bladerdeeggebak	170 - 180 <sup>1)</sup>	30 - 50	1 / 4	-



Gerecht	Temperatuur (°C)	Tijd (min)	Roosterhoogte	
			2 standen	3 standen
Broodjes	180	20 - 30	1 / 4	-

1) Oven voorverwarmen.

## 9.9 Pizza Hetelucht

Gerecht	Temperatuur (°C)	Tijd (min)	Roosterhoogte
Pizza (dunne korst)	200 - 230 <sup>1)2)</sup>	15 - 20	2
Pizza (met veel garnering)	180 - 200	20 - 30	2
Taarten	180 - 200	40 - 55	1
Spinazietaart	160 - 180	45 - 60	1
Quiche Lorraine	170 - 190	45 - 55	1
Zwitserse flan	170 - 190	45 - 55	1
Kwarktaart	140 - 160	60 - 90	1
Appeltaart, gedekt	150 - 170	50 - 60	1
Groentetaart	160 - 180	50 - 60	1
Ongedesemd brood	230 - 250 <sup>1)</sup>	10 - 20	2
Bladerdeegtaart	160 - 180 <sup>1)</sup>	45 - 55	2
Flammekuchen (pizza-achtig gerecht uit de Elzas)	230 - 250 <sup>1)</sup>	12 - 20	2
Piroggen (Russische variant op calzone)	180 - 200 <sup>1)</sup>	15 - 25	2

1) Oven voorverwarmen.

2) Gebruik de braadpan.

## 9.10 Braden

Gebruik hittebestendig kookgerei.

Braad grote braadstukken direct in de diepe bakplaat of op een bakrooster boven de bakplaat.

Giet wat water op de bakplaat om het inbranden van vrijkomende vleessappen of vet te voorkomen.

Vlees met een korst kan in de braadslede zonder deksel worden gebraden.

Draai het braadstuk na 1/2 - 2/3 van de gaartijd.

Om het vlees sappiger te houden:

- Braad mager vlees in een braadpan met deksel of gebruik een braadzak.
- Rooster vlees en vis in grote stukken (1 kg of meer).
- Besprenkel grote braadstukken en gevogelte diverse keren tijdens het braden met het eigen vleessap.

## 9.11 Tabel braadstukken

### Rundvlees

Gerecht	Gewicht	Functie	Temperatuur (°C)	Tijd (min)	Roosterhoogte
Stoofvlees	1 – 1,5 kg	Boven-/Onderwarmte	230	120 - 150	1
Rosbief of ossehaas: rood	per cm dikte	Circulatiegrill	190 - 200 <sup>1)</sup>	5 - 6	1
Rosbief of ossehaas: medium	per cm dikte	Circulatiegrill	180 - 190 <sup>1)</sup>	6 - 8	1
Rosbief of ossehaas: gaar	per cm dikte	Circulatiegrill	170 - 180 <sup>1)</sup>	8 - 10	1

<sup>1)</sup> Oven voorverwarmen.

### Varkensvlees

Gerecht	Gewicht (kg)	Functie	Temperatuur (°C)	Tijd (min)	Roosterhoogte
Schouderstuk / nekstuk / hamlap	1 - 1.5	Circulatiegrill	160 - 180	90 - 120	1
Kotelet / ribbetje	1 - 1.5	Circulatiegrill	170 - 180	60 - 90	1
Gehaktbrood	0.75 - 1	Circulatiegrill	160 - 170	50 - 60	1
Varkensschonkel (voorgekookt)	0.75 - 1	Circulatiegrill	150 - 170	90 - 120	1

### Kalfsvlees

Gerecht	Gewicht (kg)	Functie	Temperatuur (°C)	Tijd (min)	Roosterhoogte
Geroosterd kalfsvlees	1	Circulatiegrill	160 - 180	90 - 120	1
Kalfsschonkel	1.5 - 2	Circulatiegrill	160 - 180	120 - 150	1

### Lamsvlees

Gerecht	Gewicht (kg)	Functie	Temperatuur (°C)	Tijd (min)	Roosterhoogte
Lamsbout / geroosterd lamsvlees	1 - 1.5	Circulatiegrill	150 - 170	100 - 120	1

Gerecht	Gewicht (kg)	Functie	Temperatuur (°C)	Tijd (min)	Roosterhoogte
Lamsrug	1 - 1.5	Circulatiegrill	160 - 180	40 - 60	1

Wild

Gerecht	Gewicht (kg)	Functie	Temperatuur (°C)	Tijd (min)	Roosterhoogte
Hazenrug / hazenbout	tot 1	Boven-/Onderwarmte	230 <sup>1)</sup>	30 - 40	1
Rug	1.5 - 2	Boven-/Onderwarmte	210 - 220	35 - 40	1
Reebout, hertenbout	1.5 - 2	Boven-/Onderwarmte	180 - 200	60 - 90	1

1) Oven voorverwarmen.

Gevogelte

Gerecht	Gewicht (kg)	Functie	Temperatuur (°C)	Tijd (min)	Roosterhoogte
Stukken gevogelte	0,2 - 0,25 elk	Circulatiegrill	200 - 220	30 - 50	1
Halve kip	0,4 - 0,5 elk	Circulatiegrill	190 - 210	35 - 50	1
Kip, haantje	1 - 1.5	Circulatiegrill	190 - 210	50 - 70	1
eend	1.5 - 2	Circulatiegrill	180 - 200	80 - 100	1
gans	3.5 - 5	Circulatiegrill	160 - 180	120 - 180	1
kalkoen	2.5 - 3.5	Circulatiegrill	160 - 180	120 - 150	1
kalkoen	4 - 6	Circulatiegrill	140 - 160	150 - 240	1

Vis (gestoomd)

Gerecht	Gewicht (kg)	Functie	Temperatuur (°C)	Tijd (min)	Roosterhoogte
Hele vis	1 - 1.5	Boven-/Onderwarmte	210 - 220	40 - 60	1

### 9.12 Grill

- Grill altijd met de maximale temperatuurinstelling.
- Rooster in de rekstand plaatsen zoals aanbevolen in grilltabel.
- Altijd de pan voor het opvangen van vet op de eerste rekstand plaatsen.
- Alleen platte stukken vlees of vis grillen.
- Lege oven met grillfuncties altijd 5 minuten voorverwarmen.



**LET OP!**  
Tijdens het grillen moet de  
ovendeur altijd gesloten zijn.

## Grill

Gerecht	Temperatuur (°C)	Tijd (min)		Roosterhoogte
		1e kant	2e kant	
Biefstuk	210 - 230	30 - 40	30 - 40	2
Runderfilet	230	20 - 30	20 - 30	3
Varkensrug	210 - 230	30 - 40	30 - 40	2
Kalfsrug	210 - 230	30 - 40	30 - 40	2
Lamsrug	210 - 230	25 - 35	20 - 25	3
Hele vis, 500 - 1.000 g	210 - 230	15 - 30	15 - 30	3 / 4

## 9.13 Bevroren Gerechten

Gebruik de functie Multi hetelucht.

Gerecht	Temperatuur (°C)	Tijd (min)	Roosterhoogte
Pizza, bevroren	200 - 220	15 - 25	2
American pizza, bevroren	190 - 210	20 - 25	2
Pizza, gekoeld	210 - 230	13 - 25	2
Pizza snacks, bevroren	180 - 200	15 - 30	2
Patat, dun	200 - 220	20 - 30	3
Patat, dik	200 - 220	25 - 35	3
Aardappelpartjes/-kroketjes	220 - 230	20 - 35	3
Rösties	210 - 230	20 - 30	3
Lasagne / Cannelloni, vers	170 - 190	35 - 45	2
Lasagne / Cannelloni, bevroren	160 - 180	40 - 60	2
Oven gegratineerde kaas	170 - 190	20 - 30	3
Kippenvleugels	190 - 210	20 - 30	2

## 9.14 Ontdooien

- Haal het gerecht uit de verpakking en plaats het op een bord.
- Gebruik het eerste roosterniveau vanaf de bodem.
- Bedek het bord niet met een kom of ander bord, aangezien het ontdooien hierdoor langer kan duren.
- Plaats voor grote porties voedsel een omgedraaid bord op de bodem van de ovenruimte. Leg het voedsel op een diep bord of schaal en zet deze bovenop het bord in de oven. Verwijder indien nodig de bakplaatsteunen.

Gerecht	Gewicht (kg)	Ontdooitijd (min.)	Nadooitijd (min)	Opmerkingen
Kip	1	100 - 140	20 - 30	Kip op een omgedraaid schoteltje in een groot bord leggen. Halverwege de bereidingstijd omdraaien.
Vlees	1	100 - 140	20 - 30	Halverwege de bereidingstijd omdraaien.
Forel	0.15	25 - 35	10 - 15	-
Aardbeien	0.3	30 - 40	10 - 20	-
Boter	0.25	30 - 40	10 - 15	-
Room	2 x 0,2	80 - 100	10 - 15	Klop de nog licht bevroren slagroom.
Gebak	1.4	60	60	-

## 9.15 Inmaken - Onderwarmte

- Gebruik alleen weckpotten van dezelfde afmetingen.
- Gebruik geen weckpotten met een draai- of bajonetsluiting en metalen bakken.
- Gebruik het eerste rooster van de bodem van deze functie.
- Zet niet meer dan zes weckflessen van 1 liter op het bakrooster.
- Vul de glazen potten gelijkmatig en sluit ze af met een klem.
- De weckpotten mogen elkaar niet raken.
- Vul ca. 1/2 liter water op de bakplaat, zodat er voldoende vocht in de oven ontstaat.
- Als de vloeistof in de weckpotten begint te borrelen (na ca. 35 - 60 minuten bij weckpotten van 1 liter), stop de oven of verlaag de temperatuur tot 100 °C (raadpleeg de tabel).

### Zachte vruchten

Gerecht	Temperatuur (°C)	Inmaken/wecken tot het pelen begint (min)	Door blijven koken op 100 °C (min.)
Aardbeien / bosbessen / frambozen / rijpe kruisbessen	160 - 170	35 - 45	-

## Steenvruchten

Gerecht	Temperatuur (°C)	Inmaken/wecken tot het pieren begint (min)	Door blijven koken op 100 °C (min.)
Peren / kweeperen / pruimen	160 - 170	35 - 45	10 - 15

## Groenten

Gerecht	Temperatuur (°C)	Inmaken/wecken tot het pieren begint (min)	Door blijven koken op 100 °C (min.)
Wortelen <sup>1)</sup>	160 - 170	50 - 60	5 - 10
Komkommers	160 - 170	50 - 60	-
Gemengde augurken	160 - 170	50 - 60	5 - 10
Koolrabi / erwten / asperges	160 - 170	50 - 60	15 - 20

<sup>1)</sup> Na uitschakeling in de oven laten staan.

## 9.16 Drogen - Hetelucht

- Gebruik hiervoor een met boterhampapier of bakpapier belegde plaat.
- Stop de oven voor een beter resultaat halverwege de droogtijd, open de deur en laat het één nacht afkoelen om het drogen te voltooien.

## Groenten

Gerecht	Temperatuur (°C)	Tijd (u)	Roosterhoogte	
			1 stand	2 standen
Bonen	60 - 70	6 - 8	3	1 / 4
Paprika's	60 - 70	5 - 6	3	1 / 4
Groente in het zuur	60 - 70	5 - 6	3	1 / 4
Paddenstoelen	50 - 60	6 - 8	3	1 / 4
Kruiden	40 - 50	2 - 3	3	1 / 4

## Fruit

Gerecht	Temperatuur (°C)	Tijd (u)	Roosterhoogte	
			1 stand	2 standen
Pruimen	60 - 70	8 - 10	3	1 / 4
Abrikozen	60 - 70	8 - 10	3	1 / 4

Gerecht	Temperatuur (°C)	Tijd (u)	Roosterhoogte	
			1 stand	2 standen
Schijfjes appel	60 - 70	6 - 8	3	1 / 4
Peren	60 - 70	6 - 9	3	1 / 4

### 9.17 Aanwijzingen voor testinstituten

Tests volgens EN 60350-1:2013 en IEC 60350-1:2011.

Bakken op één niveau. Bakken in een bakblik

Gerecht	Functie	Temperatuur (°C)	Tijd (min)	Roosterhoogte
Biscuittaart zonder vet	Multi Hetelucht	140 - 150	35 - 50	2
Biscuittaart zonder vet	Boven-/Onderwarmte	160	35 - 50	2
Appeltaart (2 vormen Ø 20 cm, diagonaal geplaatst)	Multi Hetelucht	160	60 - 90	2
Appeltaart (2 vormen Ø 20 cm, diagonaal geplaatst)	Boven-/Onderwarmte	180	70 - 90	1

Bakken op één niveau. Koekjes

Gerecht	Functie	Temperatuur (°C)	Tijd (min)	Roosterhoogte
Zandtaartdeeg / Gebakreepjes	Multi Hetelucht	140	25 - 40	3
Zandtaartdeeg / Gebakreepjes	Boven-/Onderwarmte	160 <sup>1)</sup>	20 - 30	3
Kleine cakes (20 stuks/ bakplaat)	Multi Hetelucht	150 <sup>1)</sup>	20 - 35	3
Kleine cakes (20 stuks/ bakplaat)	Boven-/Onderwarmte	170 <sup>1)</sup>	20 - 30	3

<sup>1)</sup> Oven voorverwarmen.

Bakken op meerdere niveaus. Koekjes

Gerecht	Functie	Temperatuur (°C)	Tijd (min)	Roosterhoogte	
				2 standen	3 standen
Zandtaartdeeg/ deegreepjes	Multi Hetelucht	140	25 - 45	1 / 4	1 / 3 / 5
Kleine cakes (20 stuks/bakplaat)	Multi Hetelucht	150 <sup>1)</sup>	23 - 40	1 / 4	-

1) Oven voorverwarmen.

Grill

Verwarm de lege oven 5 minuten voor.

Gerecht	Functie	Temperatuur (°C)	Tijd (min)	Roosterhoogte
Geroosterd brood	Grill	Maximaal	1 - 3	5
Biefstuk	Grill	Maximaal	24 - 30 <sup>1)</sup>	4

1) Halverwege de bereidingstijd omdraaien.

Grill Intens

Verwarm de lege oven 3 minuten voor.

Grill met de maximale temperatuurinstelling.

Gerecht	Tijd (min)		Roosterhoogte
	1e kant	2e kant	
Burgers	8 - 10	6 - 8	4
Geroosterd brood	1 - 3	1 - 3	4

## 10. ONDERHOUD EN REINIGING



### WAARSCHUWING!

Raadpleeg de hoofdstukken Veiligheid.

### 10.1 Opmerkingen over schoonmaken

- Maak de voorkant van de oven schoon met een zachte doek, warm water en een mild reinigingsmiddel.
- Gebruik voor metalen oppervlakken een specifiek reinigingsmiddel.
- Reinig de binnenkant van de oven na elk gebruik. Vetophoping of andere

voedingsresten kunnen brand veroorzaken. Het gevaar is groter voor de grillpan.

- Verwijder hardnekkig vuil met een speciale ovenreiniger.
- Reinig alle accessoires na elk gebruik en laat ze drogen. Gebruik een zachte doek met een warm sopje en een reinigingsmiddel.
- Toebehoren met antiaanbaklaag mogen niet worden schoongemaakt met een agressief reinigingsmiddel, voorwerpen met scherpe randen of een afwasautomaat. Dit kan de antiaanbaklaag beschadigen.



## 10.2 Verwijderbare inschuifrails

Als u de binnenkant van de oven wilt reinigen, verwijdert u de inschuifrails.



### LET OP!

Wees voorzichtig bij het verwijderen van de inschuifrails.

1. Trek de inschuifrail bij de voorkant uit de zijwand.

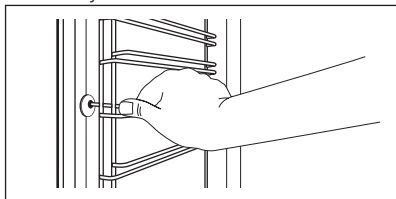

2. Trek de geleider bij de achterkant uit de zijwand en verwijder deze.

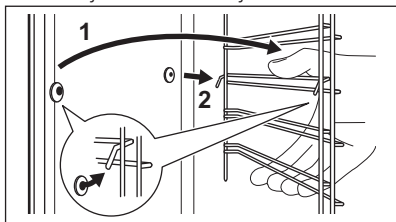

Installeer de verwijderde accessoires in de omgekeerde volgorde.

## 10.3 Plafond van de oven



### WAARSCHUWING!

Schakel het apparaat uit voordat u het verwarmingselement verwijdert. Zorg ervoor dat het apparaat is afgekoeld. Er bestaat verbrandingsgevaar.

De inschuifrail verwijderen.

Het verwarmingselement kan worden neergeklapt om het plafond van de oven gemakkelijker te reinigen.

1. Houd het verwarmingselement aan de voorzijde met beide handen vast.
2. Trek het naar voren tegen de veerdruk en uit de twee houders.

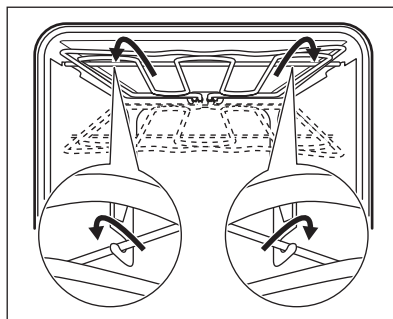

Het verwarmingselement klapt omlaag.

3. Reinig het plafond van de oven.
4. Installeer het verwarmingselement in omgekeerde volgorde.



Installeer het verwarmingselement correct boven de steun aan de binnenwand van het apparaat.

5. Installeer de geleiders.

## 10.4 De deur verwijderen en installeren

U kunt de ovendeur en het interne glazen paneel verwijderen om het schoon te maken. Het aantal glasplaten verschilt per model.



### WAARSCHUWING!

Wees voorzichtig als u de deur van het apparaat verwijdert. De deur is zwaar.

1. Open de deur helemaal.
2. Duw de klemhendels (A) volledig op de twee scharnieren.

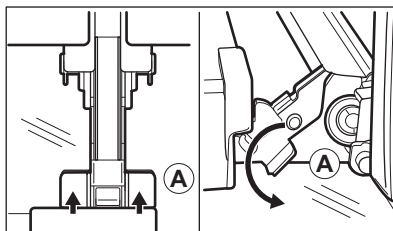

3. Sluit de ovendeur in de eerste openingsstand (in een hoek van ongeveer 70°).
4. Pak de deur aan de zijkanten met beide handen vast en trek deze

onder een opwaartse hoek weg van het apparaat.

5. Plaats de ovendeur met de buitenkant omlaag op een zachte en egale ondergrond. Dit voorkomt krassen.
6. Deurafdekking (B) aan de bovenkant van de deur aan beide kanten vastpakken en naar binnen drukken om de klemsluiting te ontgrendelen.

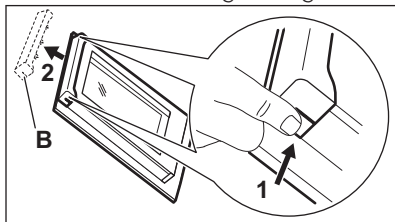

7. Trek de deur naar voren om hem te verwijderen.
8. Houd de glasplaten aan de bovenkant vast en trek deze een voor een omhoog uit de geleiding.

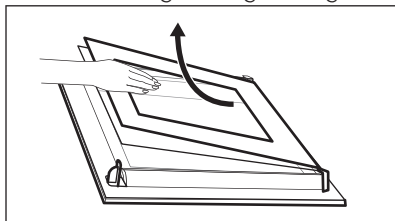

9. Reinig de glasplaat met een sopje. Droog de glasplaat voorzichtig af. Voer de bovenstaande stappen in omgekeerde volgorde uit als de reiniging voltooid is. Plaats de kleinste

glasplaat eerst, daarna de grotere glasplaten en de deur.



### WAARSCHUWING!

Zorg ervoor dat de glasplaten op de juiste manier worden geplaatst, anders kan het oppervlak van de deur oververhit raken.

## 10.5 Het lampje vervangen



### WAARSCHUWING!

Gevaar voor elektrische schokken. Het lampje kan heet zijn.

1. Oven uitschakelen. Wacht totdat de oven afgekoeld is.
2. Trek de oven uit het stopcontact.
3. Leg een doek op de bodem van de ovenruimte.

### Het bovenste lampje

1. Draai het afdekglas van de lamp en verwijder het.

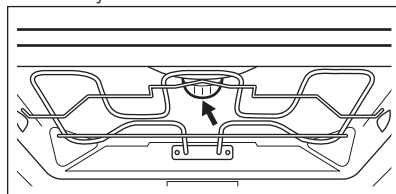

2. Reinig het afdekglas.
3. Vervang de lamp door een geschikte 300°C hittebestendige lamp.
4. Plaats het afdekglas terug.

## 11. PROBLEEMOPLOSSING



### WAARSCHUWING!

Raadpleeg de hoofdstukken Veiligheid.

## 11.1 Problemen oplossen

Probleem	Mogelijke oorzaak	oplossing
U kunt de oven niet inschakelen of bedienen. Het display toont '400' en er klinkt een geluidssignaal.	De oven is niet juist op een elektrische toevoer aangesloten.	Controleer of de oven goed is aangesloten op het stopcontact (zie het aansluitdiagram indien beschikbaar).
De oven wordt niet warm.	De oven is uitgeschakeld.	Schakel de oven in.
De oven wordt niet warm.	De klok is niet ingesteld.	Stel de klok in.
De oven wordt niet warm.	De benodigde kookstanden zijn niet ingesteld.	Zorg ervoor dat de instellingen correct zijn.
De oven wordt niet warm.	De zekering is doorgeslagen.	Controleer of de zekering de oorzaak van de storing is. Als de zekeringen keer op keer doorslaan, neemt u contact op met een erkende installateur.
Het lampje brandt niet.	Het lampje is stuk.	Vervang het lampje.
Stoom en condens slaan neer op de gerechten en in de ovenruimte.	Het gerecht heeft te lang in de oven gestaan.	Laat gerechten na het bereiden niet langer dan 15 - 20 minuten in de oven staan.
Op het display wordt '12.00' weergegeven.	Er is een stroomstoring geweest.	Stel de klok opnieuw in.

## 11.2 Onderhoudgegevens

Als u niet zelf het probleem kunt verhelpen, neem dan contact op met uw verkoper of de serviceafdeling.

De contactgegevens van het servicecentrum staan op het typeplaatje.

Het typeplaatje bevindt zich voor aan de binnenkant van het apparaat. Verwijder het typeplaatje niet uit de ovenruimte.

Wij adviseren u om de gegevens hier te noteren:	
Model (MOD.)	.....
Productnummer (PNC)	.....
Serienummer (S.N.)	.....

## 12. ENERGIEZUINIGHEID

### 12.1 Productkaart en informatie volgens EU 65-66/2014

Naam leverancier	AEG
------------------	-----

Modelidentificatie	BEB435020M BEE435020M BEK435020M	
Energie-efficiëntie Index	81.2	
Energie-efficiëntieklasse	A+	
Energieverbruik bij een standaardbelasting, stand boven + onderwarmte	0.99 kWh/cyclus	
Energieverbruik bij een standaardbelasting, stand hetelucht	0.69 kWh/cyclus	
Aantal ruimten	1	
Warmtebron	Elektriciteit	
Volume	71 l	
Soort oven	Inbouwoven	
Massa	BEB435020M	33.5 kg
	BEE435020M	33.5 kg
	BEK435020M	33.5 kg

EN 60350-1 - Elektrische huishoudelijke kookapparaten - deel 1: Reeksen, ovens, stoomovens en grills - Methoden voor prestatiemeting.

## 12.2 Energiebesparing



Deze oven bevat functies die u helpen energie te besparen tijdens het dagelijks koken.

### Algemene tips

Zorg ervoor dat de ovendeur goed gesloten is als u de oven in werking stelt. De deur niet openen tijdens de bereiding met stoom. Houd het deurrubber schoon en zorg ervoor dat het goed op zijn plaats vastzit.

Gebruik metalen schalen om meer energie te besparen.

Indien mogelijk de oven niet voorverwarmen voordat u er voedsel in plaatst.

Verlaag bij een bereidingsduur langer dan 30 minuten de oventemperatuur met minimaal 3 - 10 minuten, afhankelijk van

de bereidingsduur voordat de kooktijd verstrijkt. De restwarmte in de oven zorgt ervoor dat het gerecht wordt voltooid.

U kunt de restwarmte gebruiken om andere maaltijden op te warmen.

Houd de onderbrekingen tussen het bakken zo kort mogelijk als u een aantal gerechten tegelijkertijd bereidt.

### Bereiding met hete lucht

Gebruik indien mogelijk de bereidingsfuncties met hete lucht om energie te besparen.

### Eten warm houden

Kies de laagst mogelijke temperatuurinstelling om de restwarmte te gebruiken en een maaltijd warm te houden.

### Hetelucht (vochtig)

Functie is ontworpen om tijdens de bereiding energie te besparen. Het functioneert op zodanige wijze dat de temperatuur in de ovenruimte tijdens een kookcyclus kan verschillen van de temperatuur die staat aangegeven. Kooktijden kunnen verschillend zijn van de kooktijden in andere programma's.

## 13. MILIEUBESCHERMING

Recycle de materialen met het symbool . Gooi de verpakking in een geschikte verzamelcontainer om het te recyclen. Help om het milieu en de volksgezondheid te beschermen en recycle het afval van elektrische en elektronische apparaten. Gooi apparaten

gemarkeerd met het symbool  niet weg met het huishoudelijk afval. Breng het product naar het milieustation bij u in de buurt of neem contact op met de gemeente.





[www.aeg.com/shop](http://www.aeg.com/shop)



867343613-A-482018



**AEG**